

ICPU-6 für imc ARGUSfit

6-kanaliger Messverstärker für Spannung und IEPE-Sensoren



Der ICPU-6 aus der imc ARGUSfit Serie ist ein 6 kanaliger Messverstärker, der in Verbindung mit einem imc ARGUS System (bzw. einer Basiseinheit) eingesetzt werden kann, an die er mit seinem Gehäuse direkt andockt wird.

Individuell isolierte, aufbereitete und konfigurierbare Kanäle erfassen:

- IEPE bzw. ICP-Sensoren (stromgespeiste Sensoren 4 mA)
- Spannung (AC und DC Kopplung)

Der direkte Anschluss von IEPE-kompatiblen Sensoren (ICP™-, DELTATRON®-, PIEZOTRON®-Sensors) erfolgt über BNC-Anschlüsse.

Besonderheiten

- Kanalindividuell galvanisch isoliert
- 220 kHz Bandbreite bei max. 500 kSps/Kanal Abtastrate
- 24 Bit Digitalisierung, interne Verarbeitung und Datenauflösung
- Status-LEDs zur Anzeige von Anschlussfehlern (Kabelbruch oder Kurzschluss)
- 6 Kanäle in extrem kompakter Ausführung, klickbar an imc ARGUSfit Systeme

Typische Anwendungen

- Akustik und NVH
- Insbesondere auch in Zusammenhang mit imc WAVE Software
- IEPE Beschleunigungssensoren und Mikrofone
- Explosionstest mit ICP-basierten Blast Pressure Sensoren
- Leistungsmessung an 48 V Systemen (z.B. elektrische Kleinfahrzeuge) in Verbindung mit Strommessung über Shunt oder Stromwandler

imc ARGUSfit: Flexibles Baukastensystem für schnelle Messsysteme

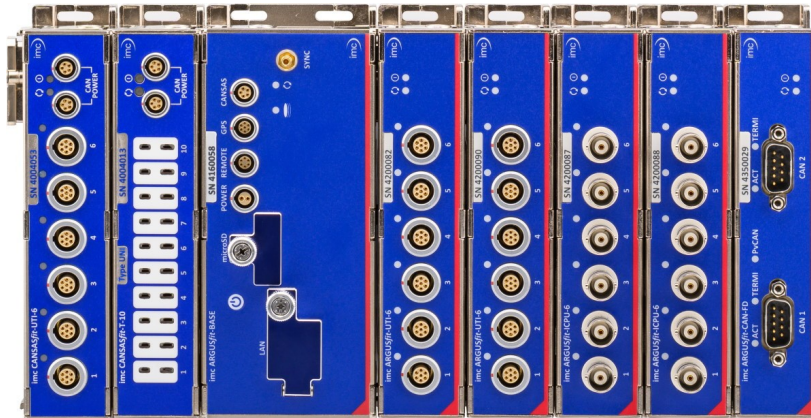

Aufbauend auf einer imc ARGUSfit Basiseinheit können mittels robustem Klick-Mechanismus imc ARGUSfit Messverstärker- und Interface-Module zu Gesamtsystemen kombiniert werden, die sogar imc CANSASfit Module integrieren können. Die Klickverbinder sorgen dabei für den elektrischen Anschluss an Versorgung und Systembus.

Für eine Erweiterung auf dezentral verteilte Topologien kann mittels eines anklickbaren Fiber-Converter Moduls der schnelle interne ARGFT-Systembus auf Faseroptik-Kabel umgesetzt werden.

Das Gesamtsystem ist über eine gewöhnliche Ethernet-Verbindung (LAN/WLAN) mit einem PC zu steuern (Software imc STUDIO) und kann mit allen anderen imc Messgeräte-Serien vernetzt und synchron und uniform betrieben werden. Darüber hinaus kann es autark und stand-alone ohne PC betrieben werden, mit Datenspeicherung auf microSD.

Abmessungen

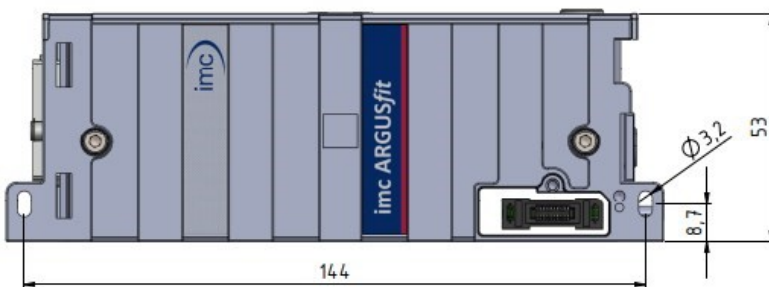

imc ARGUSfit ICPU-6

Diese Darstellung des Moduls (mit den Anschlüssen nach oben) ist die bevorzugte Gebrauchslage.

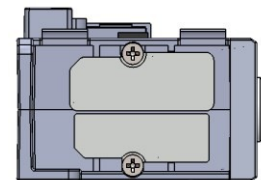
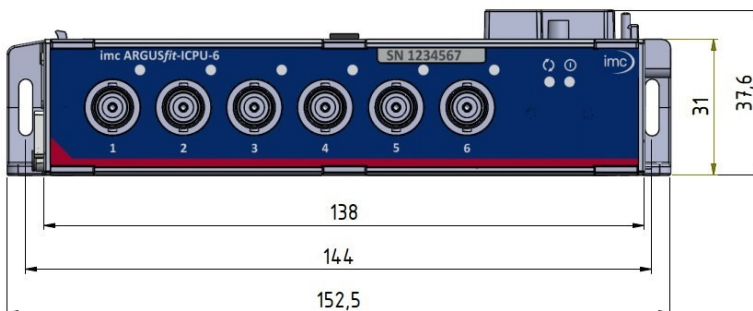

linke Modul-Seite mit Haltevorrichtung für die Abdeckungen der Modul Steckverbinder

Übersicht der verfügbaren Varianten

Bestellbezeichnung	Eigenschaften	Artikel Nr.
ARGFT/ICPU-6	IEPE und Spannungsverstärker	11400209

Mitgeliefertes Zubehör

Dokumente
Erste Schritte mit imc ARGUSfit (ein Exemplar pro Lieferung)
Gerätezertifikat

Optionales Zubehör

Fiber-Converter Set		
ARGFT/FIBER-CONVERTER-SET	Medienkonverter für den ARGUS-Systembus Beinhaltet 2 Converter-Module, 2x SFP+ Transceiver, 5 m Fiber-Optic Kabel, AC/DC Netzadapter und einen lötbaren Power-Stecker	11400225
Montagematerial		
CANFT/BRACKET-DIN	Hutschienen-Set für imc ARGUSfit und imc CANSASfit	12100029
CANFT/BRACKET-MAG	Magnetmontage-Set für imc ARGUSfit und imc CANSASfit	12100030
Dokumente		
SERV/CAL-PROT	Kalibrierprotokoll pro Messverstärker imc Werkskalibrierzertifikat mit Messwerten und Liste der verwendeten Prüfmittel (pdf).	150000566
SERV/CAL-PROT-PAPER	Kalibrierprotokoll pro Messverstärker (Papierausdruck) imc Werkskalibrierzertifikat mit Messwerten und Liste der verwendeten Prüfmittel, mit Unterschrift und Stempel.	150000578
Gerätezertifikate und Kalibrierprotokolle: Detaillierte Informationen zu mitgelieferten Zertifikaten, den konkreten Inhalten, zugrundeliegenden Normen (z.B. ISO 9001 / ISO 17025) und verfügbaren Medien (pdf etc.) sind der Webseite zu entnehmen, oder Sie kontaktieren uns direkt.		



Technische Daten - ARGFT/ICPU-6

Allgemein

Eingänge, Messmodi		
Parameter	Wert	Bemerkungen
Eingänge	6	differenziell, analog
Messmodi	Spannungsmessung IEPE / ICP (Integrated Electronics Piezo Electric)	
Unterstützte Sensoren	IEPE / ICP	
TEDS (Transducer Electronic Data Sheet)	hardwareseitig unterstützt Software-Unterstützung (imc STUDIO): in Vorbereitung	
Anschlüsse Messeingang Modul-Verbindungsstecker	BNC Klick-Verbindung (mit Abdeckkappen)	zur Versorgung und Vernetzung von direkt gekoppelten Modulen ohne weitere Kabel, siehe Datenblatt der ARGFT Basiseinheit

Abtastrate, Bandbreite, Filter			
Parameter	Wert typ.	min. / max.	Bemerkungen
Abtastrate		≤500 kHz	individuell pro Kanal einstellbar
Bandbreite	0 Hz bis 220 kHz 0 Hz bis 200 kHz		-3 dB 0,1 dB
Filter Typ Charakteristik Grenzfrequenz Ordnung Anti-aliasing Filter	Tiefpass Mittelwert, Butterworth, Bessel, AAF 10 Hz bis 50 kHz 8. Cauer 8. Ordnung mit $f_g = 0,4 f_s$		individuell wählbar; bei Mittelwertfilter und AAF: automatisch angepasst an eingestellte Ausgaberate -3 dB, 1 - 2 - 5 Stufung digitales Filter zusätzlich zum Hardware-Filter f_s : Abtastrate
Auflösung	24 Bit		Ausgabeformat: 32 Bit Float (24 Bit Mantisse)

Kopplung		
Parameter	Wert	Bemerkungen
Eingangskopplung	DC, AC und IEPE / ICP	
Eingangskonfiguration	isoliert	

LED Blinkcodes			
Parameter		Wert	Bemerkungen
Power-LED grün		aktiv versorgt	
Status-LED grün blau		Multicolor OK Initialisierung, Firmware Update etc.	gesamter Modul-Status
Kanal Status-LED aus grün rot		Kanal passiv Kanal aktiv kein Sensor, Kurzschluss	individueller Kanal-Status Fehler (bei Übersteuerung, kein IEPE-Sensor angeschlossen oder Kurzschluss am Sensor)

Messmodi

DC-Spannungsmessung				
Parameter	Wert typ.	min. / max.		Bemerkungen
Messbereiche	±60 V, ±50 V, ±25 V, ±10 V, ±5 V, ... bis ±25 mV			Messbereich ±60 V (nominale Arbeitsspannung gemäß Niederspannungsrichtlinie) ist ohne Einschränkungen bis 100 V nutzbar
Max. Überspannung		±200 V		
Eingangskopplung	DC			
Eingangsimpedanz	1,3 MΩ 10 MΩ	±1% ±2%		Messbereiche >±10 V Messbereiche ≤±10 V
Verstärkungsabweichung		0,02% + 0,003%/K·ΔT _a		von der Anzeige ΔT _a = T _a - 25°C ; mit T _a = Umgebungstemperatur
Nullpunktabweichung		0,02% + 0,002%/K·ΔT _a 25 μV + 2μV/K·ΔT _a		vom Messbereich Messbereiche >±100 mV ΔT _a = T _a - 25°C ; mit T _a = Umgebungstemperatur Messbereiche ≤±100 mV ΔT _a = T _a - 25°C ; mit T _a = Umgebungstemperatur
Signal-to-Noise Ratio typ. SNR	Bandbreite 0,1 Hz ... 220 kHz	Bandbreite 0,1 Hz ... 20 kHz	Bandbreite 0,1 Hz... 1 kHz	Bereich: 60 V 50 V 25 V 10 V 5 V 2,5 V 1 V 500 mV 250 mV 100 mV

DC-Spannungsmessung				
Parameter	Wert typ.		min. / max.	Bemerkungen
	Bandbreite 0,1 Hz ... 220 kHz	Bandbreite 0,1 Hz ... 20 kHz	Bandbreite 0,1 Hz... 1 kHz	Bereich:
	80 dB	92 dB	103 dB	50 mV
	74 dB	86 dB	97 dB	25 mV

AC-Spannungsmessung				
Parameter	Wert typ.		min. / max.	Bemerkungen
Messbereiche	±60 V, ±50 V, ±25 V, ±10 V, ±5 V, ... bis ±25 mV			Messbereich ±60 V (nominale Arbeitsspannung gemäß Niederspannungsrichtlinie) ist ohne Einschränkungen bis 100 V nutzbar
Max. Überspannung			±200 V	
Eingangskopplung	AC			
Grenzfrequenz	10 Hz			±8%
Max. Signal (AC + DC)				Bereich: >10 V ≤10 V
Eingangsimpedanz	1,3 MΩ 10 MΩ			±1% ±2%
Verstärkungsabweichung				0,05% + 0,003%/K·ΔT _a
Signal-to-Noise Ratio typ. SNR	Bandbreite 0,1 Hz ... 220 kHz	A- bewertet	Bandbreite 0,1 Hz... 1 kHz	Bereich:
	91 dB	102 dB	113 dB	60 V
	93 dB	104 dB	116 dB	50 V
	88 dB	99 dB	111 dB	25 V
	98 dB	110 dB	121 dB	10 V
	99 dB	110 dB	122 dB	5 V
	98 dB	107 dB	120 dB	2,5 V
	98 dB	112 dB	119 dB	1 V
	97 dB	108 dB	118 dB	500 mV
	94 dB	104 dB	114 dB	250 mV
	86 dB	98 dB	106 dB	100 mV
	80 dB	92 dB	100 dB	50 mV
	74 dB	86 dB	94 dB	25 mV

IEPE-Messung				
Parameter	Wert typ.	min. / max.		Bemerkungen
Messbereich	±10 V, ±5 V, ±2,5 V, ±1 V, ... bis ±25 mV			
Max. Überspannung		±200 V		
Eingangskopplung	IEPE			
Grenzfrequenz	1 Hz	±8%		-3 dB; 0,1% Einschwingzeit ca. 3 s
Eingangsimpedanz	0,8 MΩ			
Verstärkungsabweichung		0,05% + 0,003%/K·ΔT _a		von der Anzeige ΔT _a = T _a - 25°C ; mit T _a = Umgebungstemperatur
Signal-to-Noise Ratio typ. SNR	Bandbreite 0,1 Hz ... 220 kHz	A- bewertet	Bandbreite 0,1 Hz... 1 kHz	Bereich:
	98 dB	110 dB	112 dB	10 V
	97 dB	109 dB	110 dB	5 V
	95 dB	107 dB	109 dB	2,5 V
	88 dB	105 dB	108 dB	1 V
	82 dB	101 dB	103 dB	500 mV
	76 dB	96 dB	97 dB	250 mV
	68 dB	88 dB	89 dB	100 mV
	62 dB	82 dB	83 dB	50 mV
56 dB	76 dB	77 dB	25 mV	

Sensorversorgung			
Parameter	Wert typ.	min. / max.	Bemerkungen
Konstanter Ausgangsstrom	4,2 mA	±5%	
Ausgangsspannung	+20,2 V bis 1,8 V	+20 V bis 2 V	
'Kurzschluss' Erkennung	1,8 V	<1,4 V	Sensor-Spannung
'Kein Sensor' Erkennung	20,4 V	>22 V oder <2 mA	Strom des Sensors
Max. Überspannung		±200 V	

Betriebs- und Umweltbedingungen

Betriebsbedingungen		
Parameter	Wert	Bemerkungen
Betriebsumgebung	trockene, nicht aggressive Umgebung im spez. Betriebstemperaturbereich	
Schutzart (Ingress Protection)	IP50	mit korrekt montierten Abdeckungen über beiden Modul-Steckverbindern
Verschmutzungsgrad	2	
Betriebstemperatur	-15 °C bis +55 °C	ohne Betauung
Schock- und Vibrationsfestigkeit	IEC 60068-2, IEC 61373 IEC 60062-2-64 Kategorie 1, Klasse A und B MIL-STD-810 Rail Cargo Vibration Exposure U.S. Highway Truck Vibration Exposure	
Erweiterte Schock- und Vibrationsfestigkeit	auf Anfrage	spezifische und erweiterte Prüfungen oder Zertifizierungen auf Anfrage
Baugröße (L x B x H)	153 x 40 x 53 mm	inklusive Befestigungsflansche und Klickmechanismus, siehe detaillierte Zeichnung 
Gewicht	0,33 kg	

Spannungsversorgung des Moduls			
Parameter	Wert typ.	min. / max.	Bemerkungen
Versorgungsspannung		7 V bis 50 V DC	im laufenden Betrieb Versorgung über die Basiseinheit, Fiber- Converter oder das USV-Modul
Leistungsaufnahme		4 W / 5 W (min.)/(max.)	zzgl. bis zu 1 W für Sensorversorgung, zzgl. 2 % / 10 K
Isolation	±60 V		gegenüber Gehäuse
Versorgungsmöglichkeiten	über benachbartes Modul		Klick-Verbindungsstecker

Verfügbare Leistung zur Versorgung weiterer direkt angekoppelter Module (Klick-Verbindung)		
Parameter	Wert	Bemerkungen
Max. Strom bzw. Leistung	5 A	bis 55°C Strom-Belastbarkeit des Klick-Verbinders zu ARGFT-Modulen
	60 W bei 12 V DC 120 W bei 24 V DC	typ. DC Fahrzeugspannung AC/DC Netzadapter oder Anlagen